



CENNÍK **VOLVO XC60**



OBSAH

Motory a verzie	2
Štandardná výbava	3
Výbava MOMENTUM	5
Výbava T8 TWIN ENGINE	6
Výbava INSCRIPTION	7
Výbava R-DESIGN	8
Balíky výbavy	9
Audiosystémy a multimédiá	11
Bezpečnosť a asistenčné systémy	12
Vnútoraná voliteľná výbava	13
Vonkajšia voliteľná výbava	14
Obloženie, volanty, radiace páky	15
Čalúnenie a interiér	16
Farby karosérie	17
Kolesá	18
Technické údaje	19
Záruka	20

MOTORY A VERZIE

Cenník platný od 12.11.2018 (modelový rok 2019)

DIESEL

Motor	Prevodovka	Výkon kW (k)	MOMENTUM	INSCRIPTION	R-DESIGN
D3	6st. manuálna	110 (150)	41 700 €	46 600 €	45 050 €
D4	6st. manuálna	140 (190)	44 300 €	49 200 €	47 650 €
	8st. automatická	140 (190)	46 400 €	51 300 €	49 750 €
D4 AWD	6st. manuálna	140 (190)	46 600 €	51 500 €	49 950 €
	8st. automatická	140 (190)	48 700 €	53 600 €	52 050 €
D5 AWD	8st. automatická	173 (235)	52 250 €	57 150 €	55 600 €

BENZÍN

Motor	Prevodovka	Výkon kW (k)	MOMENTUM	INSCRIPTION	R-DESIGN
T4	8st. automatická	140 (190)	44 400 €	49 300 €	47 750 €
T5	8st. automatická	184 (250)	47 950 €	52 850 €	51 300 €
T5 AWD	8st. automatická	184 (250)	50 250 €	55 150 €	53 600 €
T6 AWD	8st. automatická	228 (310)	54 750 €	59 650 €	58 100 €

PLUG-IN HYBRID

Motor	Prevodovka	Výkon kW (k)	MOMENTUM	INSCRIPTION	R-DESIGN
T8 eAWD TWIN ENGINE	8st. automatická	223 (303) +65 (87)	63 600 €	68 050 €	66 500 €

Všetky ceny sú uvedené v EUR vrátane DPH

AWD = All Wheel Drive - pohon všetkých kolies

4 roky záruka v cene vozidla*

4 roky servis v cene vozidla*

doplňková výbava v hodnote 4 000 Eur v cene vozidla*

***limitovaná ponuka platná do vypredania**

*viac informácií o obsahu predĺženej záruky a servisu v cene vozidla Vám poskytne autorizovaný predajca Volvo

ŠTANDARDNÁ VÝBAVA

BEZPEČNOSŤ

CITY SAFETY - autonómne núdzové brzdenie v prípade hrozacej kolízie s iným vozidlom, chodcom, cyklistom či vysokou zverou, aktívne počas dňa i noci, systém automatického zabrzdzenia v križovatke pri hrozacej zrážke s protiidúcim vozidlom, Najprv detekuje prekážku, následne varuje vodiča zvukovo, vizuálne a pulzom brzdového pedála aj fyzicky. Ak vodič nereaguje, začne automaticky brzdiť plnou brzdou silou.

Obsahuje aj Asistent riadenia pre vyhýbací manéver pred prekážkou (aktívne v rýchlosti medzi 50 - 100 km/h)

OLM (Oncoming Lane Mitigation) - systém ochrany pred zrážkou s protiidúcim vozidlom vo vedľajšom pruhu: pri prekročení vodorovného značenia jazdného pruhu a hrozacej zrážke s detekovaným protiidúcim vozidlom automaticky zasiahne do riadenia pre návrat do vlastného jazdného pruhu (aktívne v rýchlosti medzi 60 - 140 km/h)

LKA (Lane Keeping Aid) - aktívny asistent udržania vozidla v jazdnom pruhu (aktívne v rýchlosti medzi 65 - 200 km/h)

DAC (Driver Alert Control) - systém sledovania bdlosti vodiča

RSI (Road Sign Information) - systém sledovania dopravných značiek

ABS (Anti-lock Brake System) s elektronickým rozdelením brzdnej sily EBD (Electronic Brake Distribution)

ESC (Electronic Stability Control) - stabilizačný systém vr. kontroly trakcie, kontroly nedotáčavosti a kontroly brzdenia motorom, asistent jazdy s privesom

CTC (Corner Traction Control) - systém kontroly trakcie v zákrutách s vektorovaním krútiaceho momentu

RSC (Roll Stability Control) - systém ochrany pred prevrátením vozidla

AWD (All Wheel Drive) - elektronicky riadený pohon všetkých kolies vrátane stálej trakcie (verzie AWD)

Run-off Road Mitigation - systém ochrany pred nechceným zidením z cesty, automatický zásah do riadenia, prípadne aj spomalenie vozidla

Systém pohltienia energie vertikálneho nárazu v predných sedadlách - ochrana pred zranením chrbtice

Predpínače bezpečnostných pásov pre všetky sedadlá

Systém automatického brzdenia po náraze na zabránenie sekundárnym nehodám

WHIPS (Whiplash Protection Seating System) - systém ochrany proti hyperflexii krčnej chrbtice na predných sedadlách

Extrémne pevná konštrukcia karosérie s vysokým využitím ultrapevnej boronovej ocele

Airbagy čelné pre vodiča a spolujazdca, bočné airbagy pre vodiča a spolujazdca, kolenný airbag pre vodiča

Airbagy hlavy a ramien "Inflatable curtain" pre oba rady sedadiel

SIPS (Side Impact Protection System) - unikátny systém ochrany pred bočným nárazom

EBA (Emergency Brake Assistance) - Brzdový asistent a systém prípravy brzd na núdzové brzdenie

Bezpečnostný stĺpik riadenia nastaviteľný v dvoch osiach

Bezpečnostný brzdový pedál s uvoľnením pri náraze - ochrana nôh vodiča

EBL (Emergency Brake Lights) - systém regulácie núdzového brzdového svetla a aktivácia výstražných svetiel pri prudkom spomalení

Elektrická parkovacia brzda s automatickým uvoľnením a funkciou Auto HOLD

HSA (Hill Start Assist) - asistent rozjazdu do kopca

HDC (Hill Descent Control) - asistent zjazdu z prudkého kopca

Elektrický posilňovač riadenia EPAS

Funkcia automatického zamykania za jazdy

Funkcia automatického odomknutia vozidla po nehode

Dvojstupňové odomykanie dverí

Funkcia panického spustenia alarmu z diaľkového ovládača

Upozornenie na používanie bezpečnostných pásov na všetkých sedadlách

Vypínač airbagu na strane spolujazdca

Úchyty ISOFIX na zadných vonkajších sedadlách (2x)

Mechanická detská poistka na zadných dverách

ŠTANDARDNÁ VÝBAVA

VNÚTORNÁ A VONKAJŠIA VÝBAVA

Tempomat a obmedzovač rýchlosti

Multifunkčný volant s ovládaním audiosystému a tempomatu

Palubný počítač, ukazovateľ vonkajšej teploty a hodiny

Pokročilé hlasové ovládanie (len vybrané svetové jazyky)

Držiak parkovacieho lístka

12V elektrická zásuvka vpredu aj vzadu

Výduchy klimatizácie pre druhý rad sedadiel v B-stĺpkoch

Predná laktová opierka na stredovom tuneli s držiakom nápojov a úložným priestorom

Vnútorne spätné zrkadlo manuálne zatmaviteľné

Centrálne zamykanie s diaľkovým ovládaním

Bezklúčové štartovanie

Elektrické ovládanie predných a zadných okien (s funkciou auto-up/auto-down)

Funkcia Eco+ (modifikácia systému Start-Stop, Eco klíma a funkcia plachtenia)

Funkcia svetiel "Approach Light" - osvetlenie pre cestu k vozidlu

Funkcia svetiel "Home Safe" - osvetlenie pre bezpečnú cestu od vozidla

Osvetlenie interiéru - základná úroveň:

strop vpredu, čítacie lampičky vpredu, kozmetické zrkadielka, priestor pre nohy vpredu, náladové osvetlenie vpredu, palubná schránka pred spolujazdcom, odkladací priestor v stredovom tuneli vzadu, batožinový priestor

Manuálne sklopné sedadlá v druhom rade, delené v pomere 40/60, integrovaný tunel na prepravu dlhých predmetov

Manuálne sklopné zadné opierky hlavy

Zadná laktová opierka s držiakom nápojov

Skryté odkladacie priestory pod zadnými sedadlami

Textilné koberčeky vpredu aj vzadu

Štyri chrómované záchytné oká v rohoch batožinového priestoru, výklopné

Úložný priestor pod podlahou batožinového priestoru

Manuálne ovládaný kryt batožinového priestoru

Kovový ochranný prah batožinového priestoru

Systém Start/Stop

Filter pevných častíc pre dieslové aj benzínové motory

AQUABLADES - ostrekovače čelného skla integrované v lištách stieračov

Elektricky ovládané spätné zrkadlá s vyhrievaním

Spätné zrkadlá a kľučky dverí vo farbe karosérie

Dynamicky ladený podvozok

Označenie motora, modelu a pohonu všetkých kolies AWD

Strešná anténa

iTPMS - systém monitorovania tlaku v pneumatikách

Súprava na opravu defektu

Katalyzátor SCR (selektívna katalytická redukcia) pre dieslové motory. Prostredníctvom aditíva označovaného DEF, ako je napr. kvapalina AdBlue®, znižuje množstvo oxidu dusíku vo výfukových plynoch o ďalších 90%.

Nádrž na kvapalinu DEF s objemom 11,5 litra

Predĺžená záruka na 3 roky / 150 tisíc kilometrov

ŠTANDARDNÁ VÝBAVA

MOMENTUM
INSCRIPTION
R-DESIGN

MOMENTUM

Čalúnenie Textil/Vinyl Comfort

Manuálne nastaviteľné predné sedadlá s elektrickým nastavením výšky sedáku, manuálne nastaviteľný sklon sedáku vodiča

Elektrická 2-smerová bedrová opierka sedadiel vodiča a spolujazdca

Dekoračné hliníkové obloženie prístrojovej dosky Iron Ore

Kožený volant s hliníkovým obložením Uni Deco, farebne zladený s interiérom, tlačidlá v matnom prevedení Charcoal

Kožou potiahnutá hlavička radiacej páky s obložením Uni Deco, podsvietený vzor radenia

Digitálny prístrojový panel s 8-palcovým displejom vodiča

Audiosystém Sensus Connect High Performance, 9-palcový centrálny dotykový displej, 10 reproduktorov, celkový výkon 330W, tethering cez Wi-Fi alebo Bluetooth - dátové párovanie so smartfónom, internetové rádio a aplikácie, Bluetooth Handsfree, Audio Streaming, vstupy pre externé zariadenia USB + AUX

Volvo On Call: tlačidlá SOS a On Call na rýchle privolanie pomoci či asistenčnej služby; vzdialené ovládanie vybraných funkcií vozidla cez aplikáciu v telefóne (v anglickom jazyku); slot na dátovú SIM-kartu pre stále pripojenie vozidla k internetu a Wi-Fi hotspot vo vozidle

Automatická dvojzónová klimatizácia so systémom udržiavania kvality vzduchu v interiéri iAQS

Dažďový a svetelný senzor

Kovové prahové lišty dverí s nápisom Volvo, vpredu

Parkovacie senzory vzadu

Full LED predné svetlá s automatickým prepínaním diaľkových svetiel AHB 1.generácie (zap./vyp.), integrované denné svietenie LED v tvare "T"

Mriežka chladiča Momentum - lesklá čierna s chrómovým orámovaním

Lemovanie bočných okien v čiernom prevedení

Elektricky sklopné vonkajšie spätné zrkadlá

Nárazníky, bočné prahy, kľučky dverí a kryty spätných zrkadiel farebne zladené s farbou karosérie

Dve okrúhle chrómové koncovky výfuku, čierna spodná časť zadného nárazníka

Integrované strešné lišty v kovovo lesklom prevedení

18-palcové disky z ľahkej zliatiny, 5-lúčové s dvojitými lúčmi v tvare Y, prevedenie Silver, pneumatiky 235/60 R18



Výbava MOMENTUM, farba Osmium Grey metalická; zobrazené vozidlo obsahuje voliteľné 19-palcové disky s piatimi dvojitými lúčmi

ŠTANDARDNÁ VÝBAVA



T8 TWIN ENGINE (navyššie oproti klasickým motorizáciám)

Plne grafický digitálny prístrojový panel s 12,3-palcovým displejom vodiča (Momentum)

Volič jazdných režimov (nastavenie charakteristiky pre motor, prevodovku, riadenie, brzdy, podvozok, displej vodiča, ESC) (Momentum)

Hlavica radiacej páky zo švédskeho krištáľového skla Orrefors (výlučne len pre Plug-In Hybrid)

Subwoofer - basový reproduktor 250 mm integrovaný do zadného podbehu kolesa

Prídavné palivové kúrenie s časovým spínačom

Panoramatické strešné okno vrátane elektrickej slnečnej clony

Plug-in hybridné pohonné ústrojenstvo s benzínovým spaľovacím motorom a dvoma elektromotormi

Elektromotor s výkonom 87 k a krútiacim momentom 240 Nm poháňaný zadnú nápravu

Vysokonapäťová batéria Li-on 400V s kapacitou 10,4 kWh umiestnená v stredovom tuneli

Elektrická zásuvka pre dobitie vysokonapäťovej batérie

Dobíjací kábel Schucko 10A s dĺžkou 4,5 m



Zásuvka na nabíjanie batérie na ľavom prednom blatníku



Hlavica radiacej páky z krištáľového skla Orrefors

ŠTANDARDNÁ VÝBAVA



INSCRIPTION (navyššie oproti MOMENTUM)

Plne grafický digitálny prístrojový panel s 12,3-palcovým displejom vodiča
Volič jazdných režimov (nastavenie charakteristiky pre motor, prevodovku, riadenie, brzdy, displej vodiča, ESC, podvozok ovplyvňuje len s opciou č. 1000)
Vnútorne spätné zrkadlo automaticky zatmaviteľné
Dekoračné drevené obloženie prístrojovej dosky Driftwood
Manuálne nastaviteľné predĺženie sedáku vodiča a spolujazdca
Komfortné kožené čalúnenie - koža Moritz Komfort
Čalúnená palubná doska s prešíťím
Elektrické ovládanie sedadla vodiča, vrátane pamätevej funkcie pre sedadlo vodiča a spätné zrkadlá
Elektrická 4-smerová bedrová opierka sedadiel vodiča a spolujazdca
Tlačidlá na volante v lesklom prevedení Glossy Black
Kožou potiahnutý diaľkový ovládač kľúča od vozidla Inscription
Sieťové vrecko na stredovom tuneli vpredu u spolujazdca
Osvetlenie interiéru - vysoká úroveň: obsahuje osvetlenie základnej úrovne, plus: nástupný priestor vpredu a vzadu, priestor pre nohy vpredu a vzadu, náladové osvetlenie v strope aj v dverách vpredu aj vzadu, odkladacie priestory vo dverách vpredu aj vzadu, držiak nápojov vpredu, čítacie lampičky vpredu aj vzadu, dvere batožinového priestoru
Predný nárazník s chrómovými ozdobnými prvkami
Mriežka chladiča Inscription - strieborná s chrómovým orámovaním
Spodné lišty karosérie s vysokolesklým chrómovým pruhom s logom Inscription
Vysokolesklé chrómové orámovanie bočných okien
Chrómové dekoračné prvky v zadnom nárazníku
Dve integrované lichobežníkové koncovky výfuku, lakovaná spodná časť zadného nárazníka
19-palcové disky z ľahkej zliatiny, 10-lúčové, prevedenie Black Diamond Cut, pneumatiky 235/55 R19



Výbava INSCRIPTION, farba Pine Grey metalická; zobrazené vozidlo obsahuje voliteľné 20-palcové disky s ôsmimi lúčmi

ŠTANDARDNÁ VÝBAVA



R-DESIGN (navyššie oproti MOMENTUM)

Plne grafický digitálny prístrojový panel s 12,3-palcovým displejom vodiča
Volič jazdných režimov (nastavenie charakteristiky pre motor, prevodovku, riadenie, brzdy, displej vodiča, ESC, podvozok ovplyvňuje len s opciou č. 1000)
Vnútorne spätné zrkadlo automaticky zatmaviteľné
Dekoračné kovové obloženie prístrojovej dosky Metal Mesh
Manuálne nastaviteľné predĺženie sedáku vodiča a spolujazdca
Elektrická 4-smerová bedrová opierka sedadiel vodiča a spolujazdca
R-Design športové čierne čalúnenie - koža Nappa/textil Nubuck, čierne čalúnenie stropu
R-Design 3-ramenný športový kožený volant, perforovaná koža, tlačidlá v lesklom prevedení Glossy Black
R-Design hlavica radiacej páky, perforovaná koža (nie pre T8)
R-Design športové pedále
R-Design športové koberčeky
R-Design kovové prahové lišty
Kožou potiahnutý diaľkový ovládač kľúča od vozidla R-Design
Sieťové vrečko na stredovom tuneli vpredu u spolujazdca
R-Design lakované nárazníky a lakované spodné lišty karosérie
R-Design športové prevedenie predného nárazníka s ozdobnými prvkami v lesklej čiernej farbe
R-Design mriežka chladiča - lesklá čierna s hodvábné-kovovým orámovaním Silk Metal
Kryty vonkajších spätných zrkadiel v matne striebornom prevedení
Matne strieborné orámovanie bočných okien Silk Metal
Dve integrované lichobežníkové koncovky výfuku s lesklou čiernou vložkou zadného nárazníka R-design
Športovo ladený podvozok R-design, tuhšie nastavenie pružín a tlmičov, bez zmeny svetlej výšky
19-palcové disky z ľahkej zliatiny, 5-lúčové s dvojitými lúčmi, prevedenie Diamond Cut/Matt Black, pneumatiky 235/55 R19



Výbava R-DESIGN, farba Crystal White perleťová; zobrazené vozidlo obsahuje voliteľné 21-palcové disky s piatimi trojitými lúčmi

BALÍKY VÝBAVY

Kód	Názov a popis balíka výbavy	Cena	MOMENTUM	INSCRIPTION	R-DESIGN
MCOVW/ MCOVX	BUSINESS				
19	12,3" plne grafický digitálny prístrojový panel (len pre Momentum)	1 500 €	○		
882	Smartphone integrácia, CarPlay & Android Auto, 2x USB				
255	Navigačný systém Sensus vrátane bezplatných aktualizácií mapových podkladov	1 250 €	○T8	○	○
MCOWK/ MCOWM	BUSINESS PRO				
19	12,3" plne grafický digitálny prístrojový panel (len pre Momentum)	2 200 €	○		
882	Smartphone integrácia, CarPlay & Android Auto, 2x USB				
255	Navigačný systém Sensus vrátane bezplatných aktualizácií mapových podkladov	1 900 €		○	○
504	Samostatný CD prehrávač pre jeden disk				
1033	Harman/Kardon Premium Sound 14 repro, 600W, subwoofer Fresh Air v zadnom podbehu kolesa (zameniteľné za 553 - Bowers & Wilkins® Premium Sound, príplatok 2 460 €)	1 800 € (T8)	○	○	○
MCOWE/ MCOWD	LIGHT				
16	Predné hmlové svetlá LED s prísvecovaním do zákrut (nie pre T8)	1 300 €	○		
65	Vysokotlakové ostrekovače svetlometov	1 000 €		○	
169	Vnútorne a vonkajšie spätné zrkadlá automaticky zatmaviteľné				
645	Kompletné LED svetlomety ABL - aktívne natáčanie do zákrut (Active Bending Lights) AHB gen. II - inteligentný asistent diaľkových svetiel s aktívnym tienením	1 100 €			○
879	Osvetlenie interiéru - vysoká úroveň: (štandard pre Inscription) nástupný priestor vpredu a vzadu, priestor pre nohy vpredu a vzadu, nákladové osvetlenie v strope aj v dverách vpredu aj vzadu, odkladacie priestory vo dverách vpredu aj vzadu, držiak nápojov vpredu, čítacie lampičky vpredu aj vzadu, dvere batožinového priestoru	1 050 € (T8)	○		
		850 € (T8)		○	
		950 € (T8)			○
MCOWB	INTELLISAFE				
132	IntelliSafe Assist adaptívny tempomat ACC, upozornenie na bezpečný odstup (len s 117), asistent pre polo-autonómnu jazdu do 130 km/h (Pilot Assist II.), aktívny asistent udržania vozidla v jazdnom pruhu, možnosť prispôsobenia max. povolenej rýchlosti podľa dopravného značenia				
603	IntelliSafe Surround BLIS - monitorovanie slepeho uhla (Blind Spot Information System) vrátane automatického zásahu do riadenia pre návrat do pruhu LCMA - asistent pre zmenu jazdného pruhu (Lane Change Merge Aid) CTA - varovanie pred krížením cesty iným vozidlom (Cross Traffic Alert) RCM - systém prevencie nárazu zozadu (Rear Collision Mitigation) RRS - systém pripravených bezpečnostných pásov pred hroziacou nehodou (len s 169)	1 800 €	○	○	○
MCOWO	FAMILY				
114	Elektrická detská poistka zadných dverí a okien	300 €	○	○	○
322	Dva integrované detské podsedáky na zadných sedadlách (nie s 752)				

BALÍKY VÝBAVY

Kód	Názov a popis balíka výbavy	Cena	MOMENTUM	INSCRIPTION	R-DESIGN
MCOVG VERSATILITY					
115	Elektrické ovládanie dverí batožinového priestoru	500 €	○	○	○
424	12V elektrická zásuvka v batožinovom priestore				
41	Ochranná sieť v batožinovom priestore				
MCOWS/ MCOWX VERSATILITY PRO					
896	Bezklúčový prístup Keyless Drive prídavný mini diaľkový ovládač, vodotesný bezdotykové ovládanie dverí batožinového priestoru pohybom nohy osvetlené vonkajšie kľučky dverí a vonkajší nástupný priestor	1 300 €	○		
115	Elektrické ovládanie dverí batožinového priestoru	1 250 €		○	○
390	Elektricky sklopné hlavové opierky zadných sedadiel				
492	Elektricky sklopné operadlá zadných sedadiel				
424	12V elektrická zásuvka v batožinovom priestore				
41	Ochranná sieť v batožinovom priestore				
1058	Sieťové vrečko na stredovom tuneli vpredu u spolujazdca (štandard pre Inscription a R-design)				
MCOVG WINTER					
11	Vyhrievané predné sedadlá	350 €	○	○	○
63	Vyhrievané dýzy ostrekovačov čelného skla				
MCOVE WINTER PRO					
273	Nezávislé kúrenie s časovým spínačom	1 400 €	○	○	○
752	Vyhrievané zadné sedadlá (len s 11, nie s 322)				
869	Vyhrievaný volant (len s 11)				
MCOWU LUXURY					
10	Elektricky ovládané sedadlo spolujazdca	2 100 €		○	
209	Elektricky nastaviteľné bočné vedenie predných sedadiel				
385	Pamäť pre sedadlo spolujazdca				
xCx0	Čalúnenie - koža Nappa Comfort, perforovaná, s ventiláciou vpredu (len s 11)				
MCOWQ/ MCOWR XENIUM					
30	Panoramatická strecha	2 400 €		○	
117	Grafický Head-Up displej (nie s 871)				
1075	Čalúnená palubná doska s prešíťím (Inscription štandardne)	3 000 €			○
790	Zadná parkovacia kamera (zameniteľné za 139 - 360-stupňový pohľad zhora, príplatok 570 €)				
MCOWY/ MCOWZ XENIUM T8					
117	Grafický Head-Up displej (nie s 871)	1 300 €		○	
1075	Čalúnená palubná doska s prešíťím (Inscription štandardne)				
790	Zadná parkovacia kamera (zameniteľné za 139 - 360-stupňový pohľad zhora, príplatok 570 €)	1 900 €			○

AUDIOSYSTÉMY A MULTIMÉDIÁ

Kód	Názov a popis výbavy	Cena	MOMENTUM	INSCRIPTION	R-DESIGN
117	Grafický Head-Up displej (nie s 871)	1 200 €	○	○	○
19	Plne grafický digitálny prístrojový panel s 12,3" displejom vodiča	BUSINESS	○/●T8	●	●
255	Navigačný systém Sensus vrátane bezplatných aktualizácií mapových podkladov (len s 19)	1 170 €	○	○	○
1033	Harman/Kardon Premium Sound 14 reproduktorov, 600W zosilňovač, Subwoofer Fresh Air™	840 €	○	○	○
553	Bowers & Wilkins® Premium Sound 15 reproduktorov, 1100W zosilňovač triedy D výškové repro typu Nautilus™, stredopásmové repro s membránou Kevlar™ basové repro s membránou vystuženou uhlíkovými vláknami, Subwoofer Fresh Air™ chladený vzduchom s 250 mm membránou Mica, zvuková optimalizácia Dirac Live® a audio-softvér "Room Transformation" (nie s textilným čalúnením R100)	3 300 €	○	○	○
504	Samostatný CD prehrávač pre jeden disk (nie pre T8)	110 €	○	○	○
501	Digitálny rádiový prijímač DAB (Digital Audio Broadcasting)	330 €	○	○	○
365 + 900369	Komunikačné rozhranie v angličtine vrátane digitálnej príručky používateľa	0 €	○	○	○
613 + 900393	Komunikačné rozhranie v češtine vrátane digitálnej príručky používateľa v češtine	0 €	○	○	○
540	Komunikačné rozhranie v slovenčine	0 €	○	○	○
882	Smartphone integrácia, CarPlay & Android Auto vrátane druhého USB vstupu (Android Auto zatiaľ nedostupné na Slovensku)	360 €	○	○	○

○ = voliteľná výbava

● = štandardná výbava

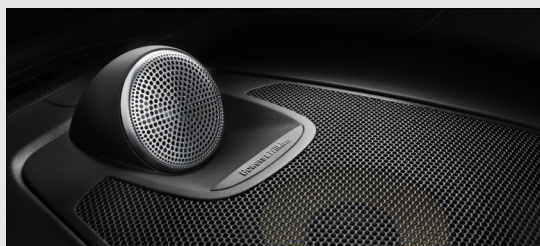

BEZPEČNOSŤ A ASISTENČNÉ SYSTÉMY

Kód	Názov a popis výbavy	Cena	MOMENTUM	INSCRIPTION	R-DESIGN
Ochrana pred krádežou, bezpečnosť detí					
140	Volvo Guard Alarm s náklonovým a pohybovým čidlom, dvojité uzamykanie zámkov dverí, funkcia privátneho zamykania	540 €	○	○	○
236	Laminované sklá bočných okien (Momentum len s 857)	990 €	○	○	○
114	Elektrická detská poistka zadných dverí a okien	100 €	○	○	○
322	Dva integrované detské podsedáky na zadných sedadlách (nie s 752)	270 €	○	○	○
874	Uzamykateľná schránka pred spolujazdcom	40 €	○	○	○
IntelliSafe - bezpečnostné asistenčné systémy					
132	IntelliSafe Assist adaptívny tempomat ACC, upozornenie na bezpečný odstup (len s 117), asistent pre polo-autonómnou jazdu do 130 km/h (Pilot Assist II.), aktívny asistent udržania vozidla v jazdnom pruhu, možnosť prispôsobenia max. povolenej rýchlosti podľa dopravného značenia	1 620 €	○	○	○
603	IntelliSafe Surround BLIS - monitorovanie slepeho uhla (Blind Spot Information System) LCMA - asistent pre zmenu jazdného pruhu (Lane Change Merge Aid) CTA - varovanie pred krížením cesty iným vozidlom (Cross Traffic Alert) - upozorní na blížiacie sa vozidlá, cyklistov či chodcov pri cúvaní von z parkovacieho miesta RCM - systém prevencie nárazu zozadu (Rear Collision Mitigation) - pri hroziacom náraze zozadu rozblíka výstražné svetlá, napne bezpečnostné pásy a pri stojacom vozidle aktivuje brzdy naplno RRS - Systém prípravy predných bezp. pásov pred hroziacou nehodou Asistent riadenia - pri vybočení z pruhu a hroziacej zrážke s vozidlom prichádzajúcim zozadu automaticky zasiahne do riadenia (len s 169)	570 €	○	○	○
Parkovacie asistenčné systémy					
529	Parkovacie senzory vzadu	0 €	●	●	●
691	Parkovacie senzory vpredu a vzadu	410 €	○	○	○
870	Aktívny parkovací asistent pre pozdĺžne a priečne parkovanie vrátane predných a zadných parkovacích senzorov (obsahuje 691)	700 €	○	○	○
790	Zadná parkovacia kamera (už zahrnutá v opcii 139)	480 €	○	○	○
139	Kamery parkovacieho asistenta - 360-stupňový pohľad zhora vrátane zadnej parkovacej kamery (790) (len s 169, 603)	1 050 €	○	○	○
○ = voliteľná výbava ● = štandardná výbava					

VNÚTORNÁ VOLITEĽNÁ VÝBAVA

Kód	Názov a popis výbavy	Cena	MOMENTUM	INSCRIPTION	R-DESIGN
Sedadlá					
11	Vyhrievané predné sedadlá	350 €	○	○	○
752	Vyhrievané zadné sedadlá (len s 11)	240 €	○	○	○
212	Elektrická 4-smerová bedrová opierka sedadiel vodiča a spolujazdca (len s 1101, nie s textilným čalúnením R100, R300, U310)	60 €	○	●	●
47	Elektricky ovládané sedadlo vodiča, vrátane pamäťovej funkcie pre sedadlo a spätné zrkadlá (nie s textilným čalúnením R100)	780 €	○	●	○
10	Elektricky ovládané sedadlo spolujazdca (len s 47, Inscription a R-design len s 385)	450 €	○	○	○
385	Pamäť pre elektricky ovládané sedadlo spolujazdca (len s 47, 10, 212, 1101)	90 €	○	○	○
1101	Nastaviteľné predženie sedáku vodiča a spolujazdca (len s 212, nie s textilným čalúnením R100, R300, U310)	170 €	○	●	●
209	Elektricky nastaviteľné bočné vedenie predných sedadiel, (len s 47, 10, 11, 212, 385, 1101; len čalúnením xCx0)	220 €	○	○	○
384	Masážna funkcia pre operadlá predných sedadiel (len s 47, 10, 209, len s čalúnením xCx0)	690 €	○	○	○
390	Elektricky sklopné hlavové opierky zadných sedadiel (len s 492)	180 €	○	○	○
492	Elektricky sklopné operadlá zadných sedadiel (len s 390)	270 €	○	○	○
Komfort					
41	Ochranná sieť v batožinovom priestore	60 €	○	○	○
115	Elektrické ovládanie dverí batožinového priestoru	510 €	○	○	○
896	Bezklúčový prístup Keyless Drive prídavný mini diaľkový ovládač, vodotesný bezdotykové ovládanie dverí batožinového priestoru pohybom nohy osvetlené vonkajšie kľučky dverí a vonkajší nástupný priestor (bezdotykové ovládanie pohybom nohy funguje len spolu s opciou 115)	600 €	○	○	○
5	4-zónová automatická klimatizácia ovládacie displeje pre druhý rad sedadiel, chladená schránka v palubnej doske (nie pre T8)	660 €	○	○	○
273	Nezávislé kúrenie s časovým spínačom (štandard pre T8)	1 380 €	○	○	○
1058	Sieťové vrečko na stredovom tuneli vpredu u spolujazdca	30 €	○	●	●
145	Popolník vpredu a vzadu, zapaľovač	30 €	○	○	○
931	230V elektrická zásuvka v zadnej časti stredového tunelu (nie pre T8)	110 €	○	○	○
424	12V elektrická zásuvka v batožinovom priestore	50 €	○	○	○

○ = voliteľná výbava

● = štandardná výbava

VONKAJŠIA VOLITEĽNÁ VÝBAVA

Kód	Názov a popis výbavy	Cena	MOMENTUM	INSCRIPTION	R-DESIGN
Osvetlenie a výhľad					
167	Elektricky sklopné vonkajšie spätné zrkadlá	0 €	●	●	●
168	Vnútorne spätné zrkadlo automaticky zatmaviteľné (nie s 169, 139, 603)	180 €	○	●	●
169	Vnútorne a vonkajšie spätné zrkadlá automaticky zatmaviteľné	390 €	○		
		210 €		○	○
645	Kompletné LED svetlomety (vysoká úroveň) ABL - aktívne natáčanie do zákrut (Active Bending Lights) AHB gen. II - inteligentný asistent diaľkových svetiel s aktívnym tienením LED DRL - integrované LED denné svietenie v tvare "T" (len s 65)	600 €	○	○	○
65	Vysokotlakové ostrekovače svetlomietov	290 €	○	○	○
16	Predné hmlové svetlá LED s prísvecovaním do zákrut v spojení s opciou 645 vrátane prísvecovania do zákrut (nie pre T8)	210 €	○	○	○
879	Osvetlenie interiéru - vysoká úroveň: nástupný priestor vpredu a vzadu, priestor pre nohy vpredu a vzadu, náladové osvetlenie v strope aj v dverách vpredu aj vzadu, odkladacie priestory vo dverách vpredu aj vzadu, držiak nápojov vpredu, čítacie lampičky vpredu aj vzadu, dvere batožinového priestoru	110 €	○	●	○
871	Vyhrievané čelné sklo (nie s 117)	200 €	○	○	○
63	Vyhrievané dýzy ostrekovačov čelného skla	60 €	○	○	○
179	Zatmavené sklá zadných okien, od B-stĺpika dozadu (Momentum len s 857)	420 €	○	○	○
30	Panoramatická strecha, (štandard pre T8) integrovaná elektrická slnečná clona	1 500 €	○	○	○
Jazdné vlastnosti					
259	Športovo ladený podvozok (nie s 1000)	530 €	○	○	●
1000	Vzduchové pruženie všetkých štyroch kolies Adaptívne tlmiče Four-C Nastaviteľná charakteristika pruženia a svetlá výška vozidla (len s 510, nie s 259)	2 280 €	○	○	○
510	Volič jazdných režimov nastavenie charakteristiky pre motor, prevodovku, riadenie, brzdy, podvozok, displej vodiča, ESC, asistent pre zjazd z kopca HDC (podvozok ovplyvňuje len s opciou 1000)	100 €	○/●T8	●	●
165	Dojazdové rezervné koleso 125/80 R18 vrátane zdvíhaku (nie pre T8, nahrádza sadu na opravu defektu)	150 €	○	○	○
980	Palivová nádrž s objemom 71 litrov len pre motory T5, D4 AWD (štandard pre T6, D5)	60 €	○	○	○
1028	Ťažné zariadenie, poloelektrické	1 070 €	○	○	○
Vonkajší vzhľad					
	Hliníkové strešné lišty, integrované	0 €	●	●	●
857	Vysokolesklé chrómové orámovanie bočných okien	300 €	○	●	
308	Bez označenia motora	0 €	○	○	○
313	Bez označenia motora a modelu (obsahuje 308)	0 €	○	○	○
990	Taška na dobíjací kábel pre T8 Twin Engine	50 €	○	○	○
○ = voliteľná výbava ● = štandardná výbava					

OBLOŽENIA, VOLANTY, RADIACE PÁKY

Kód	Názov a popis výbavy	Cena	MOMENTUM	INSCRIPTION	R-DESIGN
Obloženie prístrojovej dosky					
	Hliníkový dekor IRON ORE	0 €	●		
	Drevený dekor DRIFTWOOD	0 €		●	
440	Hliníkový dekor METAL MESH	0 €		○	●
294	Drevený dekor LINEAR LIME	0 €		○	
1075	Čalúnená palubná doska s prešíťím	XENIUM		●	○

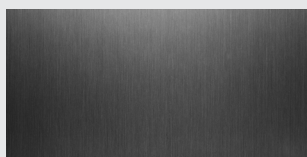

hliník IRON ORE



hliník METAL MESH



drevo DRIFTWOOD

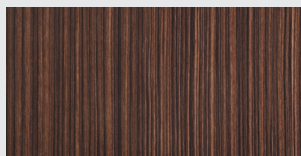

drevo LINEAR LIME

Volanty

	3-ramenný kožený volant s dekoratívnym obložením Uni Deco - farebne zladený s interiérom (Momentum s matnými tlačidlami Charcoal)	0 €	●	●	
489	3-ramenný športový kožený volant čierny, perforovaná koža s dekoratívnym obložením Uni Deco	120 €	○	○	
873	Radiace páčky pod volantom	170 €			○
	3-ramenný športový kožený volant R-Design čierny, perforovaná koža	0 €			●
869	Vyhrievaný volant (len s 11)	240 €	○	○	○

Radiace páky

	Kožou potiahnutá hlavica radiacej páky, s obložením Uni Deco, podsvietený vzor radenia (nie pre T8)	0 €	●	●	
	R-design hlavica radiacej páky potiahnutá perforovanou kožou, s obložením Uni Deco, podsvietený vzor radenia (nie pre T8)	0 €			●
	Hlavica radiacej páky zo švédskeho krištáľového skla, dizajn Orrefors (len pre T8)	0 €	●T8	●T8	●T8

○ = voliteľná výbava

● = štandardná výbava

ČALÚNENIE A INTERIÉR

Kód	Typ čalúnenia Farba čalúnenia sedadiel / farba interiéru	Cena	MOMENTUM	INSCRIPTION	R-DESIGN
Čalúnenia sedadiel					
R100	Textil Comfort čierna Charcoal / čierna Charcoal	0 €	○		
x3x0 R300 U310	Textil/Vinyl Comfort čierna Charcoal / čierna Charcoal City Weave svetlá Blond károvaná / svetlá Blond, čierna podlaha	0 €	●		
xAx0 RA00 RA20 RA30 RA40 UA00 WA00	Koža Moritz Comfort čierna Charcoal / čierna Charcoal hnedá Amber / čierna Charcoal, čierny strop tmavohnedá Maroonbrown / čierna Charcoal svetlá Blond / čierna Charcoal svetlá Blond / svetlá Blond, čierna podlaha svetlá Blond / svetlá Blond, svetlá podlaha	1 260 €	○	●	
xAx1 RA01 RA41 UA01	Koža Moritz Sport čierna Charcoal / čierna Charcoal svetlá Blond / čierna Charcoal svetlá Blond / svetlá Blond, čierna podlaha (Momentum len s 1101, 212; R-design len RA01)	1 620 € 360 €	○	○	○ RA01
xCx0 RC00 RC20 RC30 RC40 UC00 WC00	Koža Nappa Comfort perforovaná, s ventiláciou predných sedadiel čierna Charcoal / čierna Charcoal hnedá Amber / čierna Charcoal, čierny strop tmavohnedá Maroonbrown / čierna Charcoal svetlá Blond / čierna Charcoal svetlá Blond / svetlá Blond, čierna podlaha svetlá Blond / svetlá Blond, svetlá podlaha (len s 10, 11, 209, 385; Momentum len s 47, 212, 1101; R-design len RC00)	3 270 € 2 010 € 1 980 €	○	○	○ RC00
RB0R	R-Design športové čierne čalúnenie - koža Nappa/textil Nubuck	0 €			●
Čalúnenie stropu					
205	Čierne čalúnenie stropu (len pre čierny interiér, štandard pre hnedú kožu Amber - čalúnenia Rx2x)	300 €	○	○	●

○ = voliteľná výbava









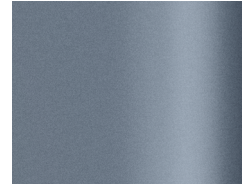

● = štandardná výbava

FARBY KAROSÉRIE

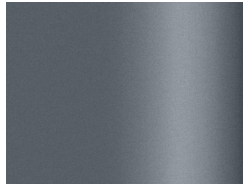
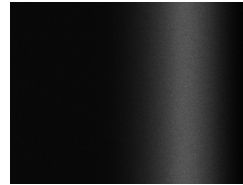
Kód	Názov a typ farby	Cena	XC60	R-DESIGN
Nemetalické				
019	Čierna Black Stone	0 €	○	
612	Červená Passion Red	0 €		○
614	Biela Ice White	0 €	○	○
Metalické				
711	Strieborná Bright Silver Metallic	830 €	○	○
714	Sivá Osmium Grey Metallic	830 €	○	○
717	Čierna Onyx Black Metallic	830 €	○	○
719	Piesková Luminous Sand Metallic	830 €	○	
721	Svetlomodrá Mussel Blue Metallic	830 €	○	
722	Tmavohnedá Maple Brown Metallic	830 €	○	
723	Tmavomodrá Denim Blue Metallic	830 €	○	
724	Tmavosivá Pine Grey Metallic	830 €	○	
725	Červená Fusion Red Metallic	830 €	○	○
INSCRIPTION metalické				
477	Strieborná Electric Silver Metallic	1 160 €	○	○
707	Biela Crystal White Pearl	1 480 €	○	○
720	Modrá Bursting Blue Metallic	1 160 €		○

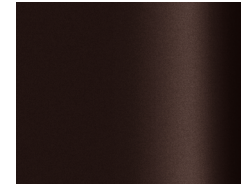
○ = voliteľná výbava ● = štandardná výbava

Vyobrazené farby sú iba ilustratívne. Originálne vzorky farieb Vám poskytne autorizovaný predajca Volvo.

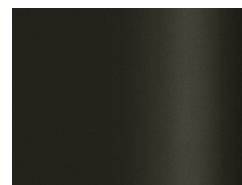
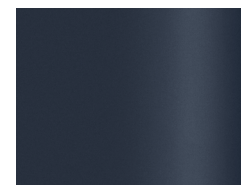
				
Passion Red	Ice White	Black Stone	Mussel Blue	Fusion Red
				
Bright Silver	Osmium Grey	Onyx Black	Luminous Sand	Maple Brown
				
INSCRIPTION Electric Silver	INSCRIPTION Crystal White	Bursting Blue	Pine Grey	Denim Blue

KOLESÁ

Kód	Veľkosť a typ kolies	Cena	MOMENTUM	INSCRIPTION	R-DESIGN
18-palcové/ 19-palcové					
1009	5-lúčové s dvojitými lúčmi v tvare Y, úprava Silver, pneu 235/60 R18 (emisná trieda A)	0 €	●		
148	5-lúčové s dvojitými lúčmi v tvare V, úprava Silver, pneu 235/60 R18 (emisná trieda A)	150 €	○		
224	5-lúčové s dvojitými lúčmi, úprava Diamond Cut/Black, pneu 235/55 R19 (emisná trieda B)	720 €	○		
1010	10-lúčové INSCRIPTION, úprava Black Diamond Cut, pneu 235/55 R19 (emisná trieda B)	0 €		●	
911	5-lúčové s dvojitými lúčmi R-DESIGN, úprava Diamond Cut/Matt Black, pneu 235/55 R19 (emisná trieda B)	0 €			●
20-palcové / 21-palcové					
1011	5-lúčové s dvojitými lúčmi, úprava Diamond Cut/Tech Black, pneu 255/45 R20 (emisná trieda B)	1 440 €	○		
		720 €		○	
1012	8-lúčové INSCRIPTION, úprava Black Diamond Cut, pneu 255/45 R20 (emisná trieda B)	720 €		○	
1013	5-lúčové s trojitými lúčmi R-DESIGN, úprava Diamond Cut/Matt Black, pneu 255/40 R21 (emisná trieda C)	1 980 €			○
22-palcové					
800142	10-lúčové, úprava Diamond Cut/Black, pneu 265/35 R22 vrátane rozšírených lemov blatníkov (nie D4 a D5 Momentum) (emisná trieda C)	4 230 €	○		
		3 510 €		○	○
800143	5-lúčové s dvojitými lúčmi, Diamond Cut/Black, pneu 265/35 R22 vrátane rozšírených lemov blatníkov (nie D4 a D5 Momentum) (emisná trieda C)	4 230 €	○		
		3 510 €		○	○

○ = voľiteľná výbava

● = štandardná výbava



18" 5-lúčové (1009)



18" 5-lúčové (148)



19" 5-lúčové (224)



19" INSCRIPTION 10-lúčové (1010)



20" 5-lúčové (1011)



20" INSCRIPTION 8-lúčové (1012)



19" R-DESIGN 5-lúčové (911)



21" R-DESIGN 5-lúčové (1013)

TECHNICKÉ ÚDAJE

	T8 Twin Engine eAWD	T6 AWD	T5 / T5 AWD
Typ motora:	2.0-litrový benzínový štvorvalec 1x turbodúchadlo + 1x kompresor 2x elektromotor	2.0-litrový benzínový štvorvalec 1x turbodúchadlo + 1x kompresor	2.0-litrový benzínový štvorvalec 1x turbodúchadlo
Kód motora:	BM / B4204T34	A3 / B4204T29	25 / B4204T26
Prevodovka:	8-stupňová automatická	8-stupňová automatická	8-stupňová automatická
Spotreba paliva, l/100 km, zmiešaný cyklus: (pneu triedy A / pneu triedy B / pneu triedy C)	2.2 / 2.3 / 2.4	7.5 / 7.6 / 7.8	7.1 / 7.2 / 7.3 FWD 7.3 / 7.5 / 7.7 AWD
Emisie CO ₂ g/km: (pneu triedy A / pneu triedy B / pneu triedy C)	50 / 52 / 55	174 / 177 / 181	165 / 167 / 169 FWD 169 / 173 / 178 AWD
Max. výkon, kW (k) / pri otáčkach/min.:	Benzín: 223 (303) / 6000 Elektromotor: 65 (87) / 7000	228 (310) / 5700	184 (250) / 5500
Max. krútiaci moment, Nm / pri otáčkach/min.:	Benzín: 400 / 2200 – 4800 Elektromotor: 240 / 0 – 3000	400 / 2200 – 5100	350 / 1800 – 4800
Zrýchlenie, 0-100 km/h v sekundách:	5.5	5.9	6.9 / 6.8
Max. rýchlosť, km/h:	230	230	210 / 220
Palivová nádrž, v litroch:	70	71	60
Ekologická klasifikácia:	EURO 6d-TEMP	EURO 6d-TEMP	EURO 6d-TEMP
Pohotovostná hmotnosť od:	2 110 kg	1 836 kg	1 771 kg / 1 812 kg
Max. hmotnosť prívesu, nebrzdený / brzdený:	750 kg / 2100 kg	750 kg / 2400 kg	750 kg / 2400 kg

	D5 AWD	D4 AWD
Typ motora:	2.0-litrový vznietový štvorvalec, common rail 2x turbodúchadlo, PowerPulse systém	2.0-litrový vznietový štvorvalec, common rail 2x turbodúchadlo
Kód motora:	68 / D4204T23	A8 / D4204T14
Prevodovka:	8-stupňová automatická	6-stup. manuálna / 8-stup. automatická
Spotreba paliva, litre /100 km, zmiešaný cyklus: (pneu triedy A / pneu triedy B / pneu triedy C)	5.6 / 5.8 / 6.0	5.3 / 5.4 / 5.5 man. 5.5 / 5.6 / 5.8 aut.
Emisie CO ₂ g/km: (pneu triedy A / pneu triedy B / pneu triedy C)	147 / 152 / 158	139 / 142 / 145 man. 144 / 148 / 153 aut.
Max. výkon, kW (k) / pri otáčkach za min.:	173 (235) / 4000	140 (190) / 4250
Max. krútiaci moment, Nm / pri otáčkach/min.:	480 / 1750 - 2250	400 / 1750 - 2500
Zrýchlenie, 0-100 km/h v sekundách:	7.2	8.8 / 8.4
Max. rýchlosť, km/h:	220	205 / 205
Palivová nádrž, v litroch:	71	60
Ekologická klasifikácia:	EURO 6d-TEMP	EURO 6d-TEMP
Pohotovostná hmotnosť od:	1 873 kg	1 785 kg / 1 837 kg
Max. hmotnosť prívesu, brzdený / nebrzdený:	750 kg / 2400 kg	750 kg / 2400 kg

	D4	D3
Typ motora:	2.0-litrový vznietový štvorvalec, common rail 2x turbodúchadlo	2.0-litrový vznietový štvorvalec, common rail 1x turbodúchadlo
Kód motora:	A8 / D4204T14	AR / D4204T4
Prevodovka:	6-stup. manuálna / 8-stup. automatická	6-stup. manuálna
Spotreba paliva, litre /100 km, zmiešaný cyklus: (pneu triedy A / pneu triedy B / pneu triedy C)	4.9 / 5.0 / 5.1 man. 4.9 / 5.0 / 5.1 aut.	5.0 / 5.1 / 5.2
Emisie CO ₂ g/km: (pneu triedy A / pneu triedy B / pneu triedy C)	129 / 132 / 135 man. 129 / 132 / 135 aut.	131 / 133 / 136
Max. výkon, kW (k) / pri otáčkach za min.:	140 (190) / 4250	110 (150) / 4250
Max. krútiaci moment, Nm / pri otáčkach/min.:	400 / 1750 - 2500	350 / 1500 - 2500
Zrýchlenie, 0-100 km/h v sekundách:	8.8 / 8.4	10.2
Max. rýchlosť, km/h:	205 / 205	190
Palivová nádrž, v litroch:	55	55
Ekologická klasifikácia:	EURO 6d-TEMP	EURO 6d-TEMP
Pohotovostná hmotnosť od:	1 729 kg / 1 756 kg	1 729 kg
Max. hmotnosť prívesu, brzdený / nebrzdený:	750 kg / 2400 kg	750 kg / 2400 kg

ROZMERY

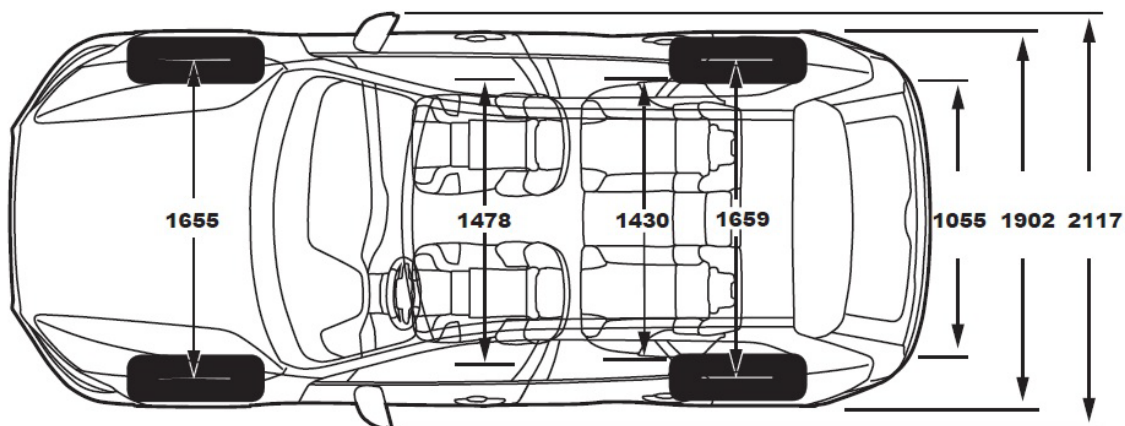
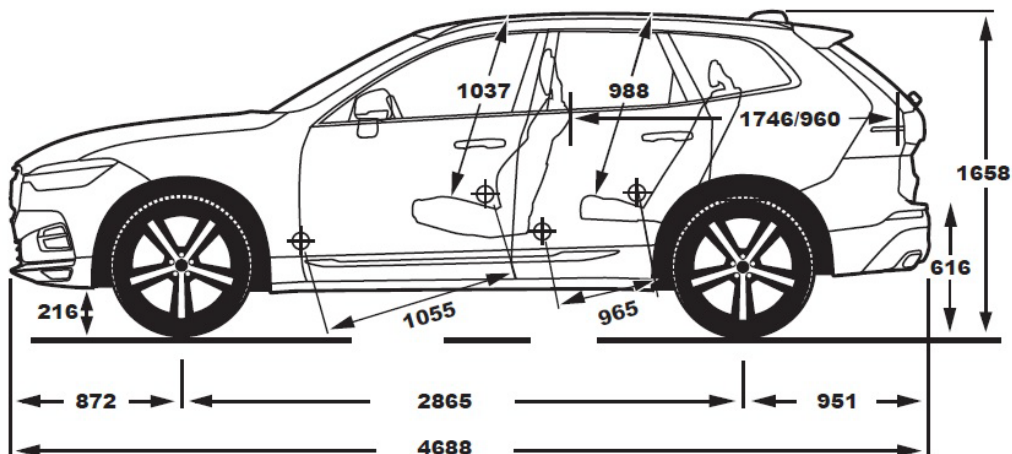

Objem batožinového priestoru: 505 / 1 432 litrov
468 / 1395 litrov (verzia T8 Twin Engine eAWD)

ZÁRUKA

Záruka	cena	XC60
Továrenská záruka 2 roky bez obmedzenia počtu kilometrov	0 €	●
Predĺžená záruka na 3 roky / 150 tisíc kilometrov*	0 €	●
Predĺžená záruka na 4 roky / 180 tisíc kilometrov*	365 €	○
Predĺžená záruka na 5 rokov / 200 tisíc kilometrov*	832 €	○

○ = voliteľná výbava ● = štandardná výbava

*Súčasťou objednania predĺženej záruky sú presné podmienky krytia ako aj zmluva o predĺženej záruke, ktorú Vám poskytne Váš predajca Volvo.

V O L V O

ZÁRUKA: 24mesačná medzinárodná záruka bez obmedzenia počtu najazdených kilometrov.

Upozornenie: Niektoré z informácií obsiahnutých v tejto brožúre môžu byť nesprávne v dôsledku zmien produktu, ku ktorým môže dôjsť po jej vytlačení. Niektoré časti výbavy, tu popísané alebo vyobrazené, môžu byť teraz k dostaniu len za príplatok. Pred objednaním si prosím vyžiadajte aktuálne informácie u Vášho autorizovaného Volvo dealera. Výrobca si vyhradzuje právo vykonávať zmeny cien, farieb, materiálov, technických údajov a modelov, a to kedykoľvek, bez predchádzajúceho oznámenia